



 Il condizionatore RT 110 / RTH 110 è un'unità a tetto compatta utilizzabile per climatizzare minibus fino a 19 posti. Forma esterna filante e aerodinamica e leggerezza costruttiva sono i suoi punti di forza. Può essere abbinato ad un diffusore centrale o ad un condotto centrale modulare per la distribuzione dell'aria. Disponibile nelle versioni "solo freddo" o "con riscaldamento" e anche con o senza presa aria esterna.

 The air conditioning system RT 110 / RTH 110 is a roof top compact unit. It can be used on minibuses till 19 seats. Its aerodynamic design and its low weight are major strengths. It can be combined to a central air diffuser or central air duct, supplied as an option. Available in "only cold" version or "cooling and heating", with or without external air intake.

 Le système d'air conditionné RT 110 / RTH 110 est une unité de toit compacte. Il peut être utilisé sur des minibus allant jusqu'à 19 places. Sa forme très aérodynamique et sa légèreté sont des atouts majeurs. Il peut être associé à un diffuseur d'air central ou à une gaine de diffusion d'air centrale, fournis en option. Disponible en version «climatisation uniquement» ou «climatisation et chauffage», avec ou sans prise d'air externe.

 Die Dachklimaanlagen RT 110 / RTH 110 sind kompakte Einheiten, ausgelegt für Kleinbusse bis 19 Plätzen. Seine Aussenform, die schlanke Aerodynamik und Leichtbau sind die Punkte, die auffallen. Sie kann mit einem zentralen Diffusor oder einem modularen Kanal für die innere Luftverteilung gekoppelt werden. Erhältlich in "nur Kühlung" oder "Kühlung / Heizung" und mit oder ohne Umluft.

 El equipo de aire acondicionado RT 110 / RTH 110 es una unidad de techo compactas para acondicionar minibus hasta 19 asientos. Su forma externa y la aerodinámica elegante y construcción ligera son los puntos en los que destacan. Puede ser acoplado a un difusor central o a un conducto modular para la distribución del aire en el interior. Disponible en versiones "sólo frío" o "con calefacción" y también con o sin entrada de aire fresco.



<b>RT 110</b>	<b>CONDIZIONATORE A TETTO 12V</b>		cod. 10101139
<b>RT 110</b>	<b>CONDIZIONATORE A TETTO 24V</b>		cod. 10101140
<b>RTH 110</b>	<b>CONDIZIONATORE A TETTO 12V</b>	 	cod. 10101141
<b>RTH 110</b>	<b>CONDIZIONATORE A TETTO 24V</b>	 	cod. 10101142

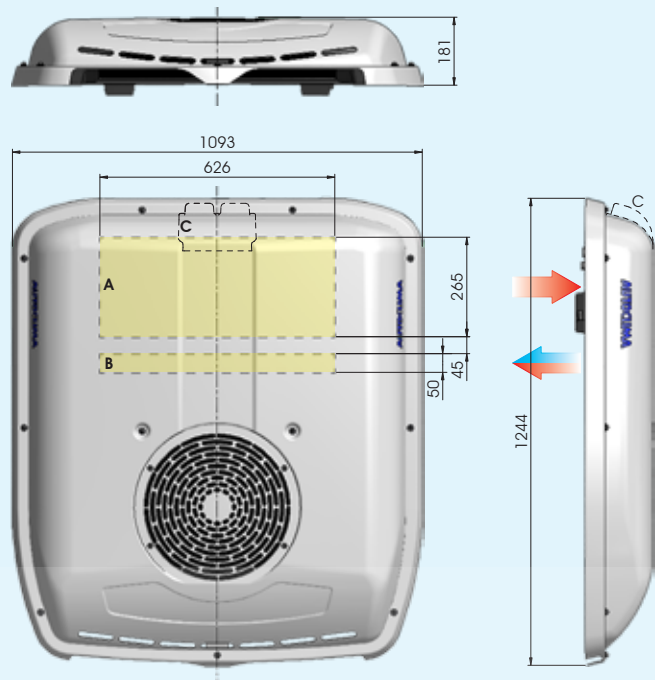

DISPONIBILE ANCHE IN VERSIONE CON PRESA ARIA ESTERNA.  
 ALSO AVAILABLE IN VERSION WITH EXTERNAL AIR INTAKE.  
 ÉGALEMENT DISPONIBLE EN VERSION AVEC PRISE D'AIR EXTERNE.  
 AUCH IN VERSION MIT EINGANG EXTERNE UMLÜFT.  
 TAMBIÉN DISPONIBLE EN VERSIÓN CON ENTRADA DE AIRE EXTERIOR.

- A** Apertura per presa aria da interno veicolo  
 Opening for air intake from the interior of the vehicle  
 Ouverture pour prise d'air de l'intérieur du véhicule  
 Öffnung für die Aufnahme der Innenraumluft  
 Abertura para entrada de aire desde el interior del vehículo
- B** Apertura per mandata aria trattata  
 Opening for delivering the treated air  
 Ouverture pour refoulement air traité  
 Öffnung für den Zulauf der behandelten Luft  
 Abertura para presión aire tratado
- C** Presa aria esterna  
 External air intake  
 Pris d'air externe  
 Eingang externe Umlüft  
 ntrada de aire exterior

Centralina digitale di controllo (optional)  
 Digital control unit (optional)  
 Centrale digitale de contrôle (optional)  
 Digitale Steuergerät (optional)  
 Centralita digital de control (optional)

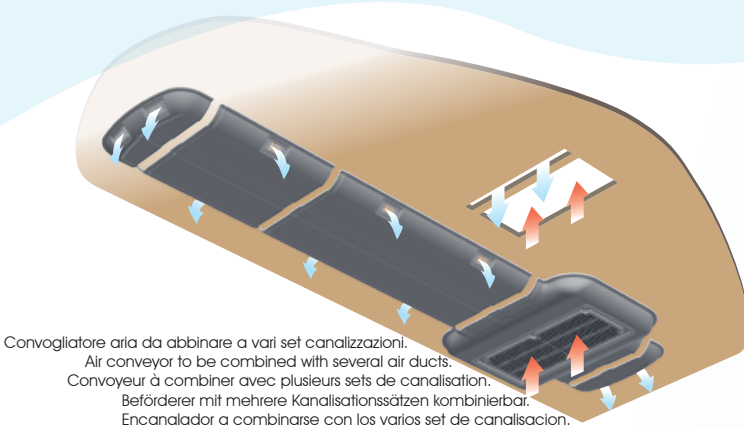
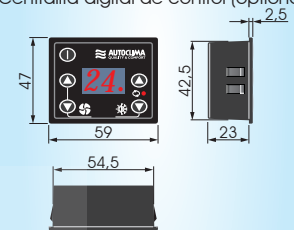

Convogliatore aria da abbinare a vari set canalizzazioni.  
 Air conveyor to be combined with several air ducts.  
 Convoyeur à combiner avec plusieurs sets de canalisation.  
 Beförderer mit mehrere Kanalisationsätzen kombinierbar.  
 Encanador a combinarse con los varios set de canalización.



Diffusore aria centrale  
 Central air diffuser  
 Diffuseur d'air central  
 Zentrale Luftverteiler  
 Difusor de aire central

Dati tecnici nominali	Nominal technical data	Données techniques nominaux	Technische Nominal-Eigenheiten	Datos técnicos	RT 110 - RTH 110
• Potenza frigorifera	• Cooling capacity	• Puissance frigorifique	• Kühlleistung	• Potencia frigorífica	<b>11 kW</b>
• Potenza riscaldamento	• Heating capacity	• Puissance chauffage	• Heizleistung	• Potencia calefacción	<b>11,4 kW</b>
• Portata aria *	• Air flow *	• Débit air *	• Luffleistung *	• Caudal de aire *	<b>1500 m³/h</b>
* (pressione statica = 0 Pa)	* (static pressure = 0 Pa)	* (pression statique = 0 Pa)	* (statischer Druck = 0 Pa)	* (presión estática = 0 Pa)	
• N° velocità di ventilazione	• N° of ventilation speed	• N° de vitesses ventilation	• A/ Geschwindichkeitsstufen	• N° velocidades de ventilación	<b>3</b>
• Tensione di alimentazione	• Working voltage	• Tension de alimentation	• Stromspannung	• Tensión de alimentación	<b>12 V cc / 24 V cc</b>
• Assorbimento elettrico	• Power consumption	• Absorption électrique	• Elektrische Absorption	• Absorción eléctrica	<b>40 A @ 12V / 20 A @ 24 V</b>
• Refrigerante	• Coolant	• Réfrigérant	• Kühlmittel	• Refrigerante	<b>R134a</b>
• Compressore abbinabile	• Correspondent compressor	• Compresseur correspondant	• Entsprechender Kompressor	• Compresor corespondiente	<b>SD 7H15 / Zexel TM16</b>
• Peso	• Weight	• Poids	• Gewicht	• Peso	<b>34 kg (RT) - 36 kg (RTH)</b>

La nostra società si riserva il diritto di migliorare e modificare ciascuno dei modelli illustrati, senza alcun preavviso.  
 Notre Société se réserve le droit d'améliorer et de modifier sans aucun préavis chacun des modèles ci-illustrés.

The company reserves the right to modify any design in the model without prior notice as per our policy of continuous improvement of design, quality and performance.  
 Unsere Firma behält sich das Recht vor, jeden Modell hier erlaubt ohne Vorankündigung zu ändern und verbessern.

La compañía se reserva el derecho a modificar cualquier diseño en los modelos sin previo aviso debido a la política de continua mejora en el diseño, en la calidad y en el rendimiento.



**AUTOCLIMA S.p.A.**  
 Via Cavalieri di Vittorio Veneto, 15 - 10020 Cambiano (TO) - ITALY  
 Tel. +39 011 9443210 - Fax +39 011 9443230  
 sales@autoclima.com - www.autoclima.com